

Helios IR-1 FHD ZOOM

вариофокальный инфракрасный прожектор
для мегапиксельных видеокамер

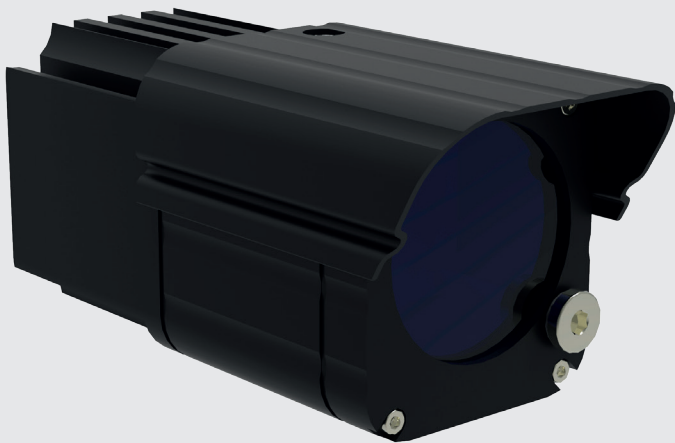





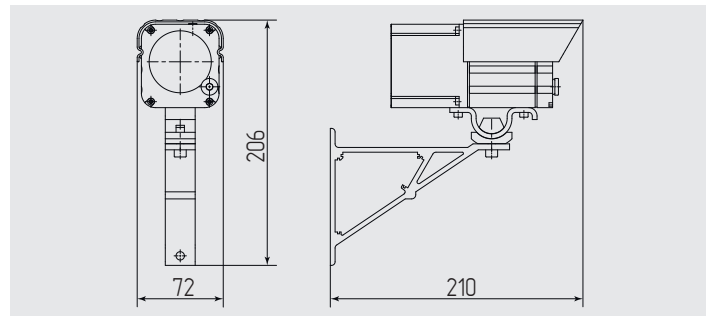

MICROLIGHT



Длина волны излучения	850 нм
Угол излучения	7...45°
Дистанция подсветки	36...250 м
Встроенный датчик света	да
Напряжение питания	12...24 В AC/DC
Потребляемая мощность	17 Вт
Степени защиты	IP67, IK08
Температура эксплуатации	-40...+50 °С
Масса	0.7 кг



угол излучения, °	Дистанция подсветки, м	размер пятна на дистанции, м
7	250	32
10	200	35
15	130	34
20	100	35
25	80	35
30	65	35
35	54	34
40	44	32
45	36	29

-  встроенный стабилизатор тока с высоким КПД
-  высокоэффективная система отвода тепла от светодиодов
-  плавная регулировка угла излучения и дальности подсветки
-  ик-светофильтр с минимальными потерями мощности излучения
-  система линз, усиливающая энергию пуска света
-  задержка срабатывания датчика света при случайном освещении
-  встроенный датчик света
-  питание power over ethernet (PoE+) IEEE 802.3at
-  напряжение питания от 12 до 24 В переменного или постоянного тока

Опции:

- без датчика света
- питание PoE IEEE 802.3at (PoE+)
- цвет корпуса по каталогу RAL

